



HYPERION TECH 3.0

STEPS INTO THE FUTURE





HYPERION TECH 3.0

Entra nel futuro dell'autolavaggio

HYPERION TECH 3.0, il primo portale della Gamma 3.0 di Ceccato.

Flessibile, ecologico, velocissimo (in grado di lavare un'auto in meno di 3 minuti), in una parola: smart.

Assoggettabile, come tutti gli impianti Ceccato, ad iper ammortamento.

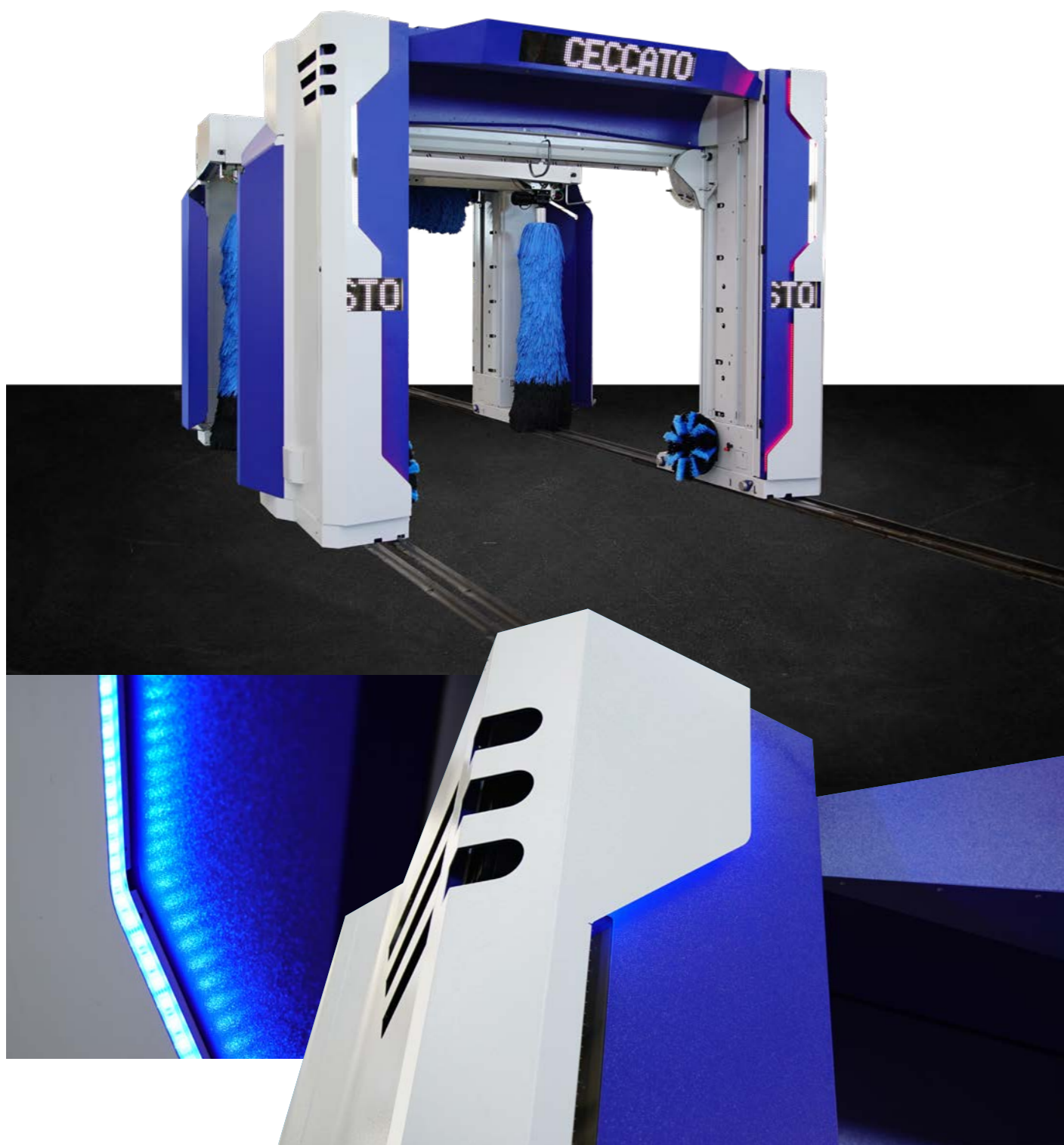

FLESSIBILE, ECOLOGICO, SEMPLICE

Hyperion Tech 3.0: produttività al quadrato



INTERFACCIA
SEMPLICE



ATTIVAZIONE CON
CHIP CARD O CHIAVE



APP PER GESTIONE
A DISTANZA



TOUCH
SCREEN



TOUCH SCREEN

App per gestione a distanza

Tutti i parametri dell'impianto sono accessibili in modo facile ed intuitivo. L'impianto è in grado di comunicare a distanza con qualsiasi dispositivo (telefono, tablet, PC) in modo biunivoco.



CICLI DI LAVAGGIO

Programmazione e definizione univoca dei cicli di lavaggio (BREVETTO CECCATO)

Attraverso questa funzione, è possibile ottenere sia una maggiore velocità nella ricerca di eventuali anomalie, sia una riproducibilità immediata ed identica della programmazione su altro impianto analogo o su plc "TEST". Questa funzione è particolarmente gradita a chi deve gestire più impianti, in quanto potrà ottenere i medesimi risultati di lavaggio e consumi solo con l'inserimento di un codice.



WASH PERFORMANCE

REMUNERATIVO A PARTIRE DA

da 650 lavaggi/mese fino a 2.000 lavaggi/mese



I NUOVI DISPLAY LUMINOSI E LED RGB

Anche l'occhio vuole la sua parte

HYPERION TECH 3.0 è stato concepito per attirare l'attenzione. Grazie a display a Led ad alta visibilità e di grandi dimensioni, posti sulle pareti laterali e superiore, comunica intuitivamente e in maniera chiara con l'utente finale. Dagli stessi display è possibile veicolare anche messaggi pubblicitari o informazioni inerenti il ciclo di lavaggio e l'attivazione self service.

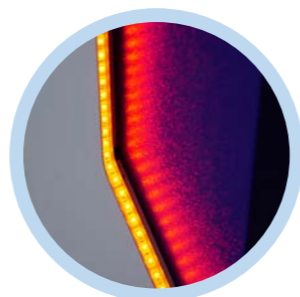
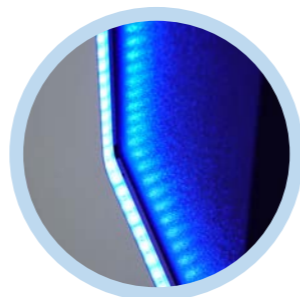
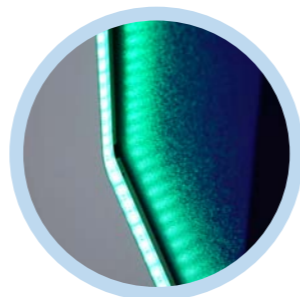
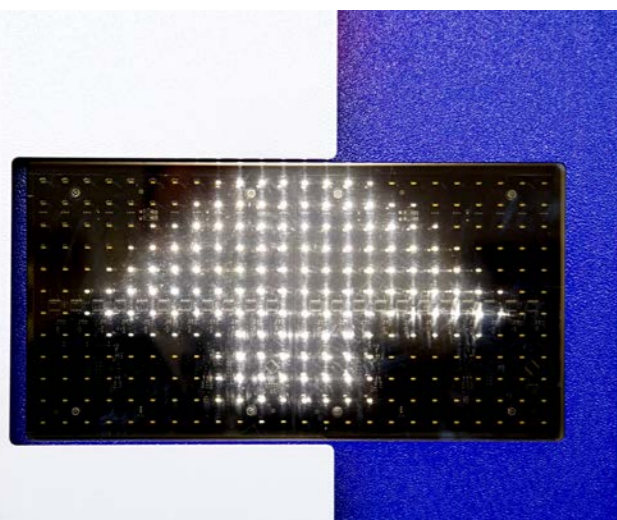

Led RGB

Una serie di Led RGB, che continuano a cambiare colore, da grande visibilità all'impianto.



SHAPE FIT SYSTEM ADATTIVO (BREVETTO CECCATO)

L'inclinazione intelligente

Grazie ad un sofisticato sistema software HYPERION TECH 3.0, unico nel campo dei doppi portali, è in grado di decidere in autonomia se inclinare le spazzole verticali sul posteriore del veicolo e di quanto inclinarle in base all'inclinazione del lunotto da lavare. HYPERION TECH 3.0, la macchina intelligente.

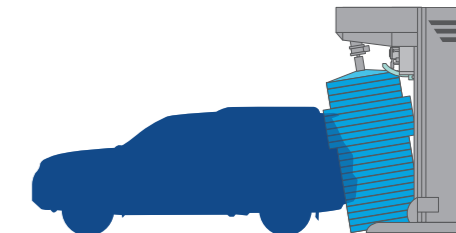

VERSIONE PREMIUM

Profilo in movimento

Questa versione si caratterizza per l'azione del dispositivo orizzontale che esegue le azioni di prelavaggio, lavaggio e asciugatura assecondando perfettamente e in modo sicuro il profilo delle vetture. I getti d'acqua e i flussi di aria sono direzionati da un deflettore asimmetrico in modo da seguire con la massima precisione la sagoma del veicolo. La possibilità di programmare e ottimizzare, come ogni altro componente di HYPERION TECH 3.0, i cicli di ripasso dell'alta pressione, dell'emolliente e dell'asciugatura, assicura un'evidente contrazione dei tempi di lavaggio garantendo la massima pulizia.





POMPE DOSATRICI AUTOREGOLANTI (BREVETTO CECCATO)

Autoregolanti in base a velocità dell'impianto e temperatura esterna

Grazie ad un sofisticato algoritmo, l'impianto è in grado di aumentare l'erogazione del prodotto all'aumentare della velocità dell'impianto e di diminuirla al rallentare dello stesso, garantendo una distribuzione più uniforme del prodotto sulla superficie da lavare, oltre che un risparmio di prodotti chimici. Nell'algoritmo di gestione delle pompe si tiene conto anche della temperatura di esercizio.



WHEEL MASTER

Potenza e leggerezza

Wheel Master è il sistema dedicato al lavaggio delle ruote, delle fiancate e di tutte le parti basse delle vetture. Arricchito da una coppia o da una terna di ugelli ad alta pressione (in base alla configurazione scelta), in un ideale equilibrio di potenza e delicatezza, Wheel Master ottiene una pulizia in profondità anche nelle zone difficili.

Completamente in acciaio inox, supporta diverse combinazioni d'impiego: sola erogazione del detergente, sola alta pressione, sola spazzolatura o una loro combinazione. Inoltre, l'erogazione indipendente di prodotti specifici permette un'azione protratta nel tempo in grado di garantire un'efficace pulizia.



RACK POMPE ALTA PRESSIONE

Il valore aggiunto

L'insieme dei componenti che costituiscono il sistema di pompaggio dell'impianto è assemblato in azienda con l'obiettivo di utilizzare il minor spazio possibile. Ciò significa contrarre sensibilmente tempi d'installazione e ridimensionare l'area dedicata all'impianto di lavaggio.



TSD TURBO SIDE DRYER STANDARD

Asciugatura al massimo grado

TSD: la soluzione per eliminare "il punto morto" nelle fasi tipiche di asciugatura; infatti abitualmente l'incrocio delle correnti verticali e orizzontali crea un vortice che la rende meno uniforme. TSD si innesta tra le due correnti eliminando il vortice per asciugare in modo impeccabile il veicolo. L'asciugatura laterale per tutta l'altezza è stata ulteriormente migliorata incrementando la potenza dei motori e riducendo significativamente l'impatto sonoro.



Bocchetta asciugatura verticale a tutta altezza

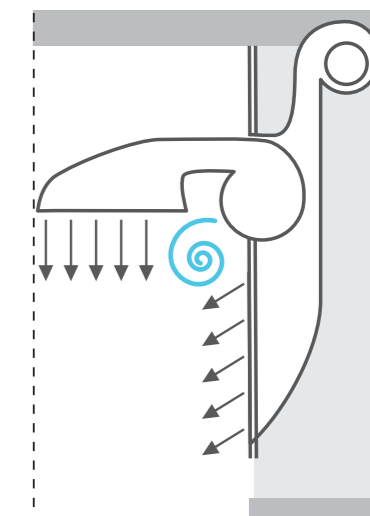

Flussi d'aria senza convogliatore

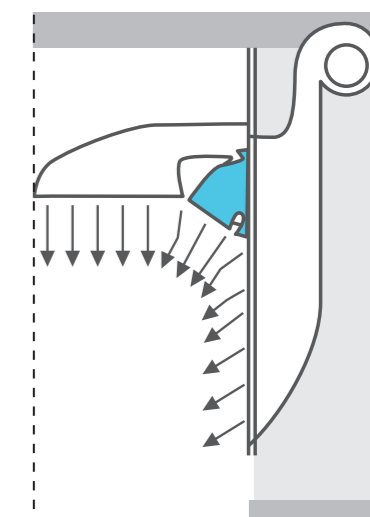

Flussi d'aria con convogliatore



PROFILE CONTROL TECH

Intelligenza sensibile

Il sistema, già ampiamente adottato su tutti gli impianti Ceccato, permette di interpretare il profilo del veicolo nel dettaglio, eliminando il movimento a "scalini" dello spazzolone orizzontale. Una pressione costante sulla carrozzeria, data da un movimento fluido, garantisce una pulizia migliore in tempi più rapidi. Su HYPERION TECH 3.0 il sistema è stato implementato anche sulle spazzole verticali, in modo da evitare calibrizioni e saltelli durante il passaggio (Brevetto Ceccato). Grazie all'utilizzo di inverter nella gestione delle spazzole, la delicatezza di lavoro è garantita anche alle alte velocità.

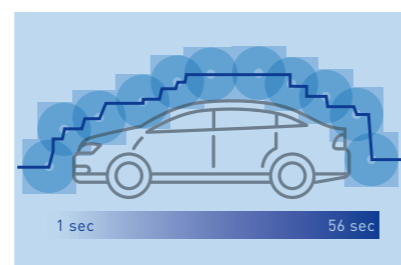

COPIATURA DISCONTINUA A "SCALINI" CON AFFONDAMENTO OSCILLANTE

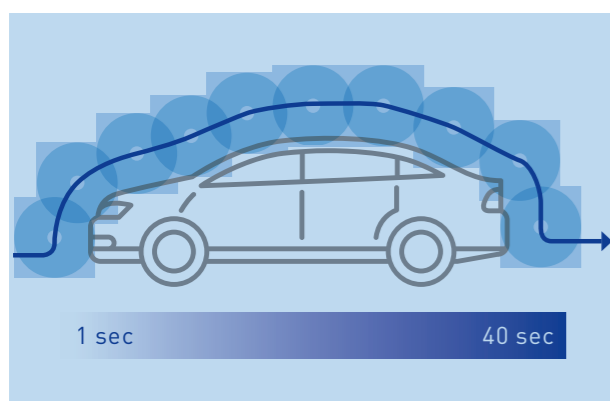

COPIATURA CONTINUA VETTORIALE "VECTOR PLUS" CON AFFONDAMENTO COSTANTE

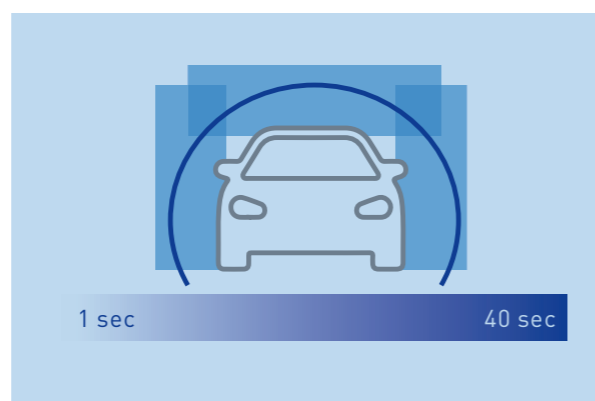

COPIATURA CONTINUA VETTORIALE "VECTOR PLUS" CON AFFONDAMENTO COSTANTE



INVERTER A RISPARMIO ENERGETICO

Grandi vantaggi

HYPERION TECH 3.0 è l'unico impianto presente sul mercato in grado di recuperare l'energia sviluppata dai motori elettrici in fase di frenata. L'energia elettrica prodotta dal motore in frenata, viene stoccata sui buffer degli inverter e rilasciata in fase di accelerazione. Questo consente un significativo risparmio energetico di almeno il 10% rispetto ad un analogo impianto senza questo sistema. Inoltre stabilizza la linea di corrente, che se non stabilizzata, è sovente causa di guasti alle parti elettroniche.



10%
risparmio
energetico



OPTIONAL



BARRIERA FOTOCELLULE

Mai più ostacoli

Grazie a due banner posti sulle porte anteriori del portale di asciugatura, l'impianto, nel corso della prima corsa, memorizza al millimetro la sagoma della vettura, compresi eventuali ostacoli (portapacchi, skibox, portabici, etc...) ed è in grado di gestirli con la massima sicurezza. Mai più paura per antenne o lampeggianti, mai più necessità di presenza dell'operatore quando ci sono questi ostacoli.



EMOLLIENTE

Flussi d'acqua ad alta pressione

Il software di gestione consente, durante la fase di pre-lavaggio, di erogare uno o due emollienti e di variarne la distribuzione sulle superfici del veicolo. Analogamente sono programmabili e personalizzabili i flussi d'acqua di media o alta pressione. Un'accurata gestione delle erogazioni intensifica il lavaggio nei punti più sporchi o nelle aree più difficili.

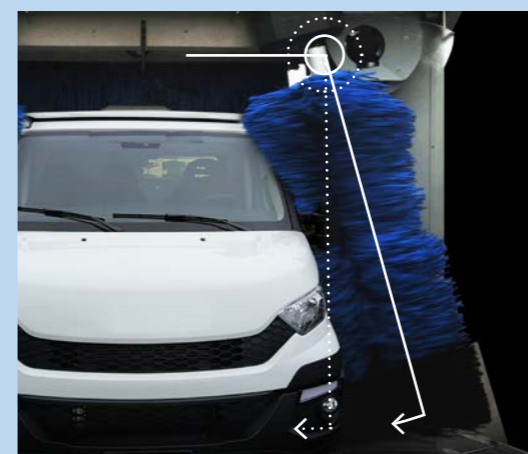

ASBC (BREVETTO CECCATO)

Adaptive Side Brush Control

L'impianto riconosce la presenza di mezzi più alti e, invece di bloccare l'inclinazione delle spazzole, innesta ASBC, un dispositivo che mantiene le spazzole flottanti, in modo da lavare bene anche la parte alta delle pareti di SUV e Furgoni, con un incremento del 30% della superficie lavata.



OPTIONAL



PROGRAMMA POLISH

Luminosità e redditività al tuo programma

La lucidatura si può effettuare utilizzando un prodotto atomizzato o schiumato. Il lucidante atomizzato viene erogato assieme all'aria e crea una soffice nube che avvolge completamente il veicolo. Una modalità particolarmente adatta agli impianti collocati in ambienti chiusi. Il lucidante nella versione schiumata, poco sensibile al vento, al sole e alle condizioni meteorologiche in generale, non necessita di una fase di pre-asciugatura.

La schiuma, infatti, può già essere erogata alla prima spazzolatura contraendo i tempi di lucidatura a due (massimo tre) corse invece delle quattro consuete. Sintesi di accuratezza e ottimizzazione dei tempi.



CASCATA COLORATA

Un tocco di delicatezza

Una cascata di schiuma illuminata con dei LED crea un effetto cromatico sulla vettura ricoprendola di una schiuma densa in grado di favorire l'azione lubrificante sulle spazzole e/o di interagire con il prodotto emolliente per una pulizia più profonda e, oltretutto, scenografica.

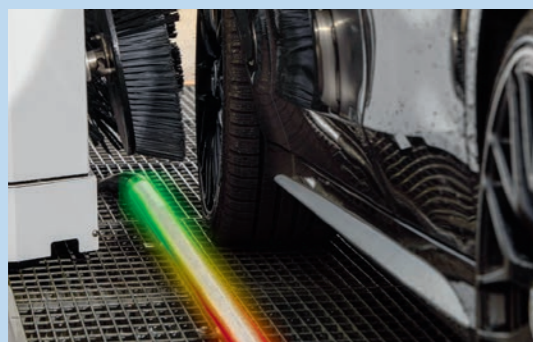

GUIDA RUOTE LED

Con l'aiuto in più si entra in scena

Grazie a dei tubi in acciaio inox contenenti dei led multicolore dai diversi effetti disponibili, posizionare la vettura diventa ancora più facile, con un effetto scenico di sicuro impatto.



DATI TECNICI

Dimensione degli impianti

	HYPERION TECH 3.0 STANDARD		HYPERION TECH 3.0 LARGE		
	mod. 240	mod. 260	mod. 240	mod. 260	mod. 295
Larghezza impianto	4000 (compresi paraspruzzi)		4300 (compresi paraspruzzi)		
Lunghezza impianto	max 2830		max 2830		
Altezza impianto	3215	3430	3215	3430	3780
Larghezza max di passaggio	2400		2700		
Larghezza max veicolo	2100		2400		
Altezza max veicolo	2350	2600	2350	2600	2950

Dimensioni passaggio veicolo

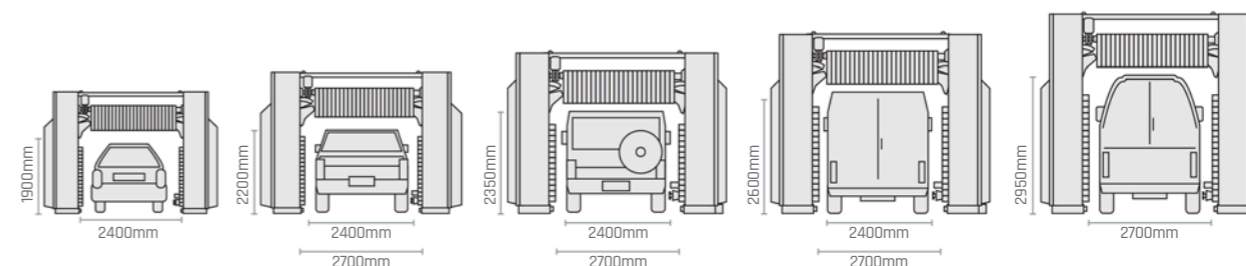

Colori disponibili

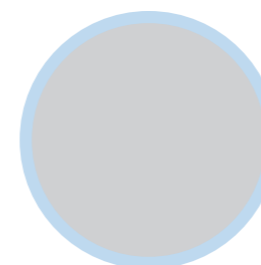

GRIGIO CHIARO
RAL: 7035

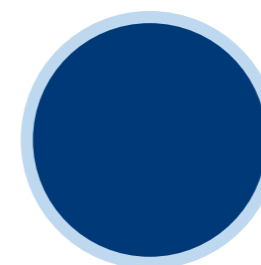

BLU OLTREMARE
RAL: 5002

Oltre alla nostra gamma colore disponibile su ordinazione, è possibile personalizzare Hyperion Tech 3.0 con i propri colori (a scelta tra la mazzetta delle tinte RAL)



Ceccato S.p.A.
Via Dell'Innovazione 5/7
36040 Grisignano di Zocco
Vicenza - Italy

T. +39 0444 708 411
F. +39 0444 708 405
info@ceccato.it
www.ceccato.it